

FREUDE AM DETAIL

Parkett-Zubehör aus einer Hand

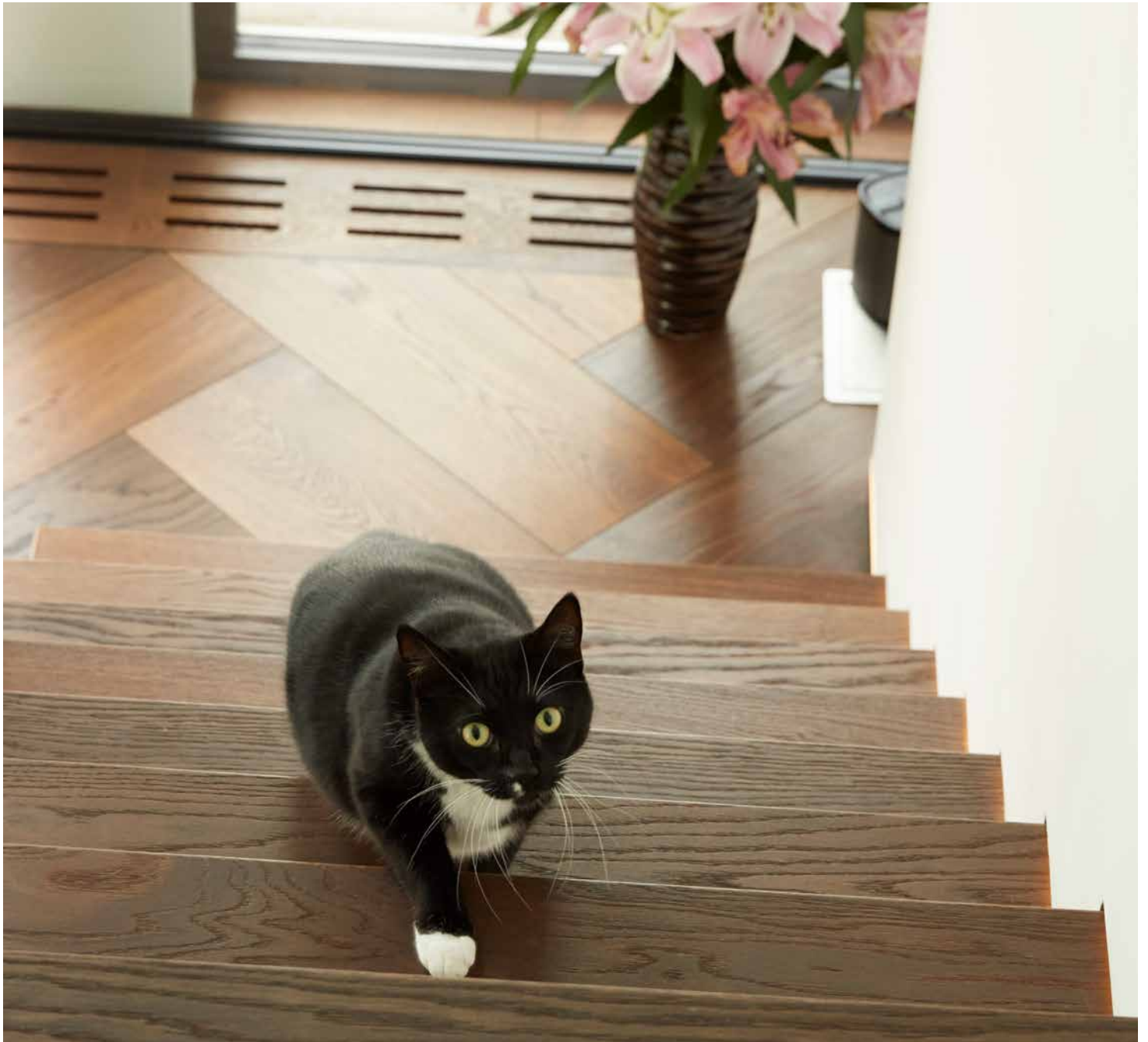

BAUWERK®
Parkett



ZUBEHÖR AUS PARKETT

Mit Liebe zum Detail: Sie möchten
Treppe und Boden aus dem gleichen
Parkett gefertigt haben?
Bauwerk Parkett bietet vielfältige
Möglichkeiten zur individuellen
Gestaltung Ihres Lebensraums –
von Treppenstufen über Sockelleisten
bis hin zu Lüftungsgittern und
Speziallösungen.

Parkett ist eine einzigartig
warme und natürliche Bühne für
verschiedene Lebensstile,
Lebensformen und Arbeitswelten.

Treppen aus Parkett

STILVOLL INTEGRIERT

Treppen sind längst nicht mehr nur der direkte Weg ins Obergeschoss, sondern ein detailreiches Gestaltungselement mit grossem Einfluss auf die Raumwirkung. Entscheidend ist dabei nicht nur die Architektur der Treppe und ihre Konstruktion, sondern auch die Belegung. Die in der Schweiz gefertigten Treppenlösungen haben den entscheidenden Vorteil: Parkettboden und Treppe haben die gleiche Farbe und Oberflächenbehandlung sowie den gleichen Glanzgrad.



Bauwerk bietet vielseitige
Lösungen für ein harmonisches
Gesamtbild – vom Erdgeschoss
über die Treppe bis ins
Obergeschoss.

VILLAPARK Eiche Crema

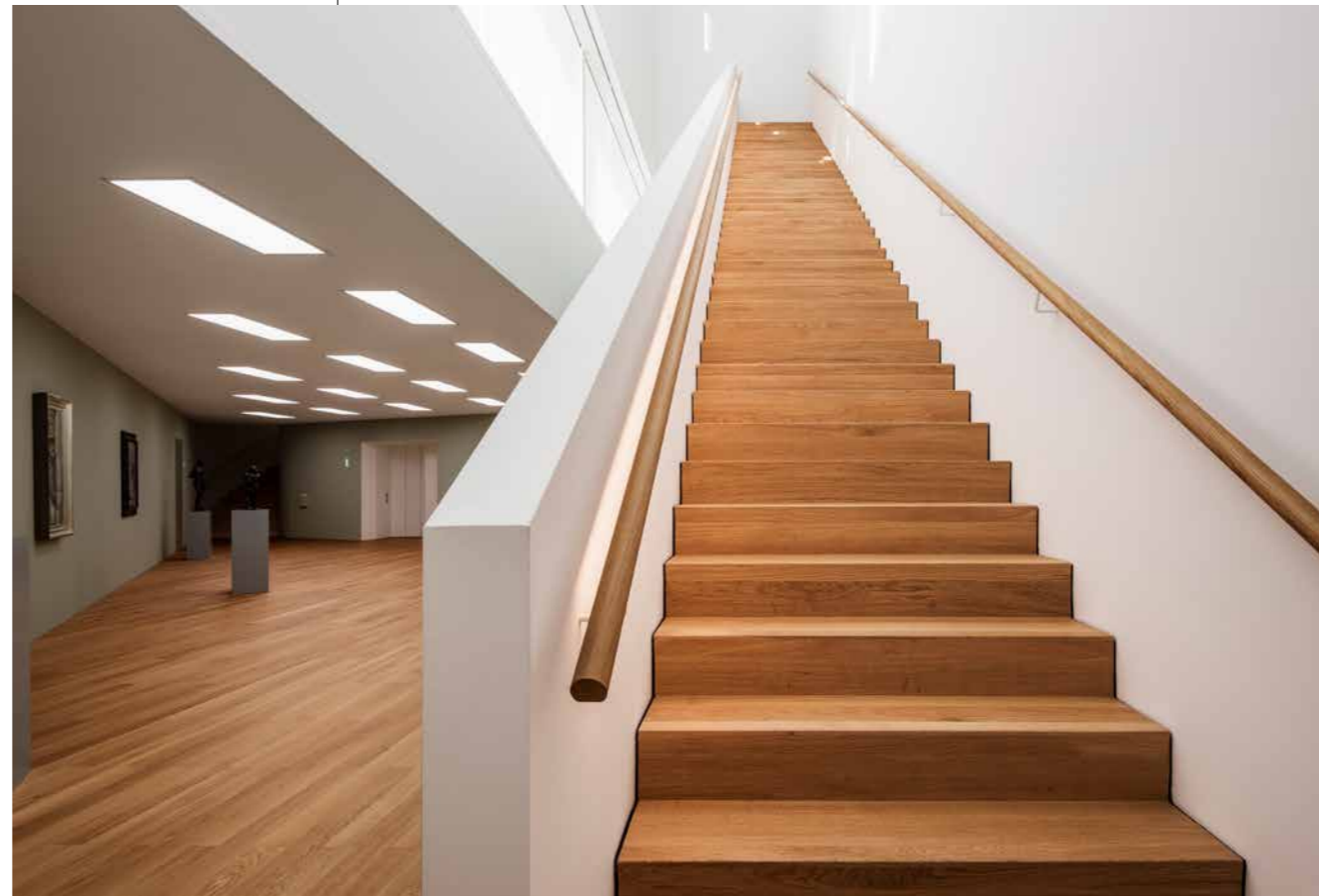



Gestalten Sie Ihren
Lebensraum mit Bauwerk
ganz nach Ihren
Vorstellungen und Ideen.

Referenz: Villa Breda (NL) | Foto: René van Dongen | Produkt: Silverline Edition, Eiche Farina

Ausführungsmöglichkeiten

Je nach Raumaufteilung und Wohnsituation gibt es verschiedene Ausführungsmöglichkeiten und Varianten für Ihre Treppe aus Parkett.

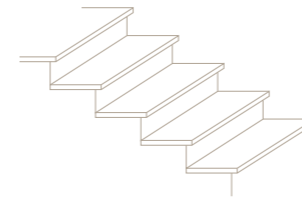

A
Treppe klassisch
aufliegend

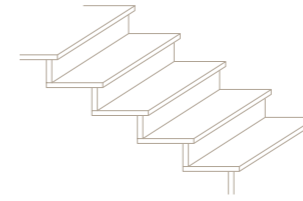

B
Treppe klassisch
aufliegend mit Stirnbrett

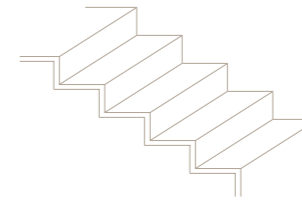

C
Treppe modern
mit Stirnbrett

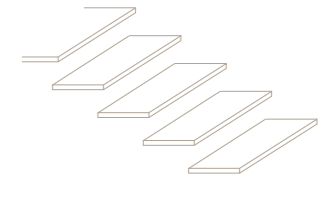

D
Treppe freitragend



Variante A1
Seitenansicht sichtbar



Variante B1
Seitenansicht sichtbar



Variante C1
Seitenansicht sichtbar



Variante A2
Seitenansicht verdeckt



Variante B2
Seitenansicht verdeckt



Variante C2
Seitenansicht verdeckt

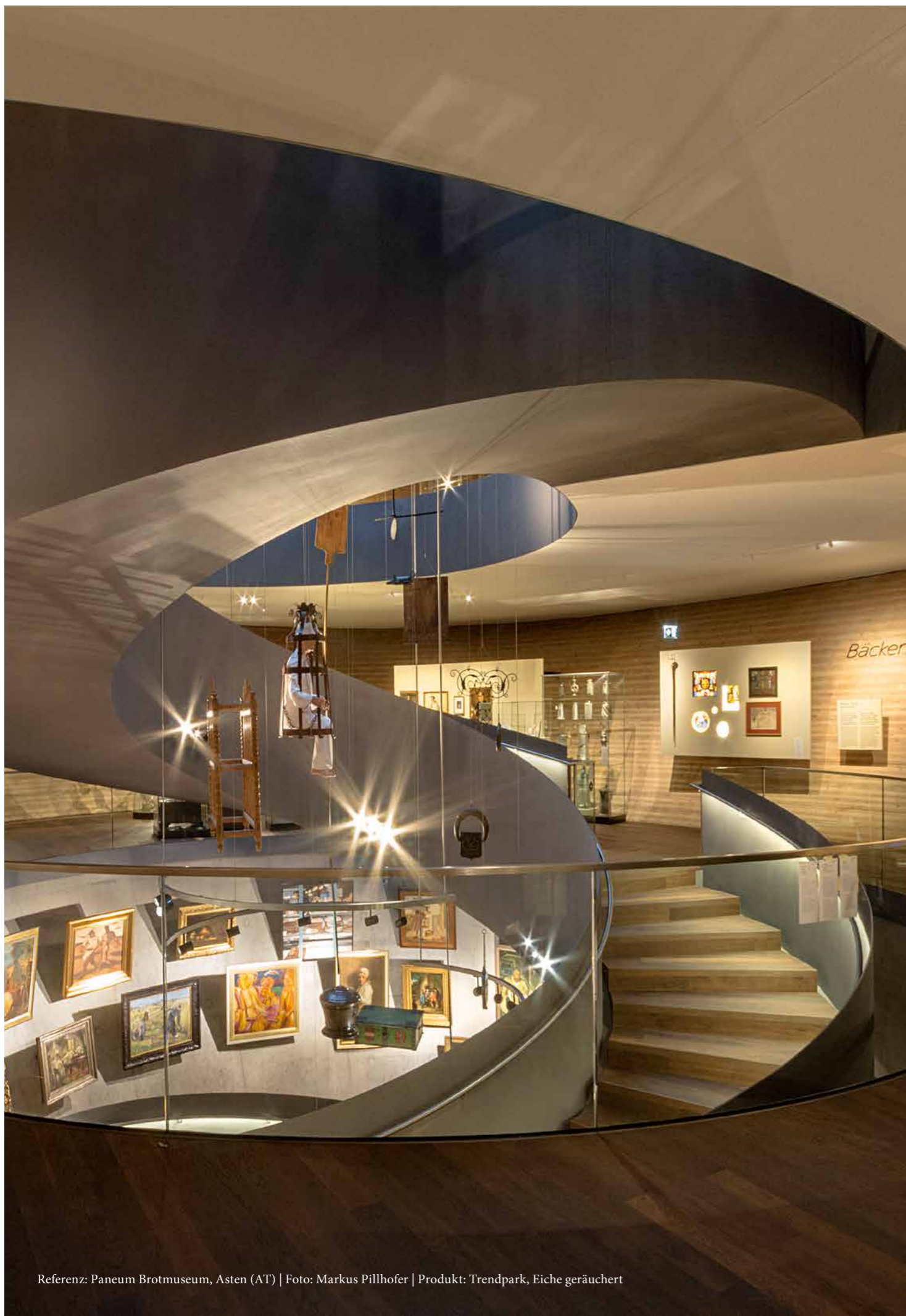

Referenz: Paneum Brotmuseum, Asten (AT) | Foto: Markus Pillhofer | Produkt: Trendpark, Eiche geräuchert

Treppen auf Mass

Die Hauptaufgabe einer Treppe besteht darin, die bequeme und trittsichere Überwindung von Höhenunterschieden zu ermöglichen. Hier gibt es eine Vielzahl von Treppengeometrien, welche die Formensprache der Architektur mitunter stark beeinflussen können: von geraden Treppen bis hin zu gewendelten Ausführungen in Kombination mit Treppentritten aus Parkett. Das Ergebnis sind individuelle Lösungen – perfekt auf Ihre Wünsche abgestimmt.

Antirutschleiste

Auf Wunsch fertigt Bauwerk Treppentritte mit Gleitschutzprofilen. Gleitschutzprofile erhöhen die Rutschfestigkeit, dienen somit der Sicherheit und bieten gleichzeitig eine optische Kennzeichnung der Stufenkante. Sie können in verschiedenen Farben und Materialien ausgeführt werden.

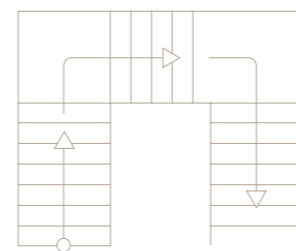

Treppe gerade

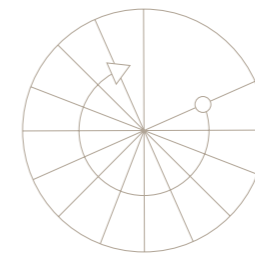

Wendeltreppe

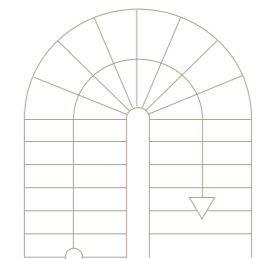

Treppe gewandelt

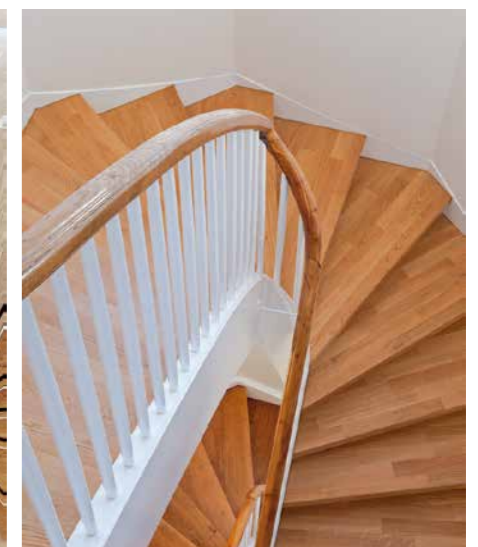



Treppenkanten

INNOVATIVE FALTTECHNIK

Alle Treppenlösungen werden im schweizerischen St. Margrethen von Hand gefertigt. Die weltweit einzigartige und von Bauwerk entwickelte Produktionstechnik ermöglicht es, die Treppenkante ohne Verletzung der Oberfläche zu «falten». Das bringt entscheidende Vorteile mit sich:

- › Durchgängigkeit in Farbe, Glanzgrad und Oberflächenbehandlung
- › Vermeidung von Schmutzsammmlung dank Kantenschutz
- › Nahtlose Übergänge der Treppenstufen

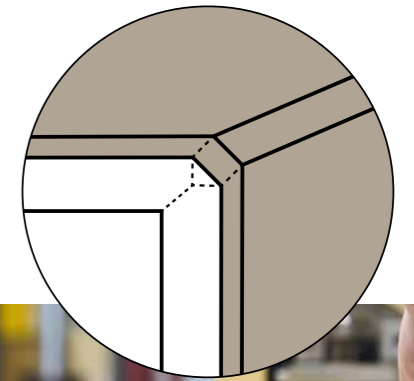



Bewusst gestalten heisst,
jedes Detail so sorgfältig
auszuarbeiten, dass es die
gewünschte Raumwirkung
unterstützt.

Referenz: Einfamilienhaus Ebnet-Kappel (CH) | Foto: Simone Vogel |
Produkte: Villapark Eiche Avorio mit weisser Classicline-Sockelleiste und Treppe aus Parkett

Sockelleisten

PERFEKT VOLLENDET

Schaffen Sie den perfekten Abschluss Ihrer Raumgestaltung mit dem umfangreichen Angebot an Sockelleisten von Bauwerk, die einen sauberen Übergang zur Wand gewährleisten und Dehnfugen zwischen Boden und Wand effektiv abdecken. Sockelleisten gibt es passend zu allen Holzarten in unterschiedlichen Formen und verschiedenen Oberflächen. Sie dienen als Wandschutz und ermöglichen zudem das unsichtbare Verlegen von Kabeln und Leitungen.

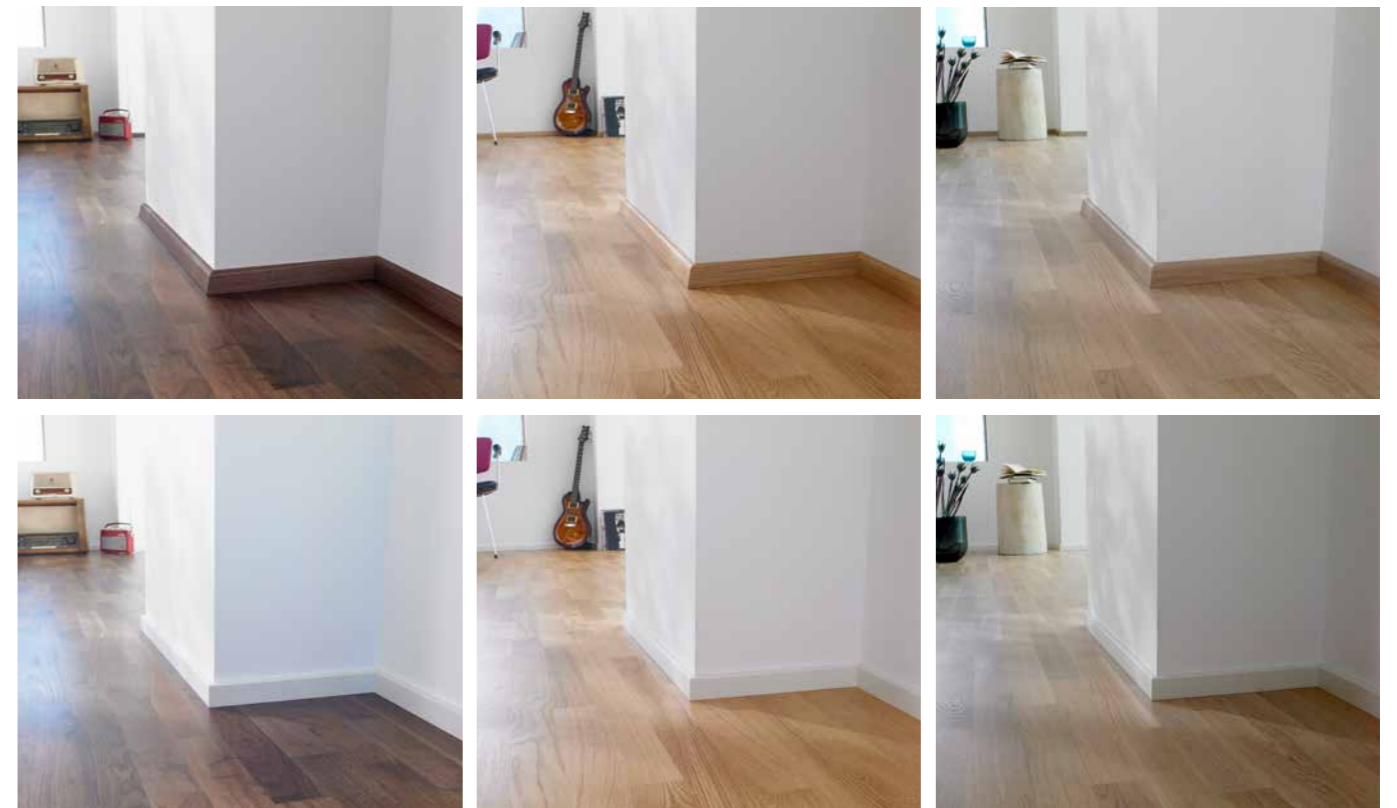

Unterstützung bei der Auswahl der Sockelleiste

Die Wahl der Sockelleiste hängt von verschiedenen Faktoren ab: Farbe, Format, persönlicher Geschmack und bauliche Voraussetzungen sind entscheidend.

Besuchen Sie eine Bauwerk Parkettwelt oder einen Bauwerk Partner in Ihrer Nähe und lassen Sie sich bei der Wahl der richtigen Sockelleiste beraten:

bauwerk-parkett.com/showrooms

Übergänge

NAHTLOS EINGEFÜGT

Aufgrund der sehr geringen Aufbaustärken und der vollflächigen Verklebung, die das Parkett kaum mehr quellen und schwinden lässt, sind elegante, innenarchitektonische Details mit Parkett von Bauwerk möglich. Mit unserem Parkett kann fugenlos an freistehende Säulen, Pfosten und Türzargen heran gearbeitet werden. Auch Übergänge zwischen verschiedenen Wohnbereichen, beispielsweise von Parkettboden zu Teppich- oder Fliesenboden, können fugenlos ausgeführt werden. So erhalten Sie ein perfektes Gesamtbild, ohne die meist unansehnlichen Übergangprofile.



Natürlich elegante Übergänge zwischen verschiedenen Bodenbelägen und Räumen unterstreichen die innenarchitektonische Gesamtwirkung.



- 1 | Einfamilienhaus Walenstadt (CH),
Foto: Stefan Küng, Produkt: Casapark Eiche
- 2 | Herrenausstatter Connery (DE),
Foto: Yannick Wegner, Produkt: Unopark,
Eiche geräuchert & Eiche angeräuchert
- 3 | Mondaycoffee München (DE),
Foto: Jens Bruchhans | Produkt:
Casapark Eiche



Holz ist wandelbar und flexibel – der perfekte Werkstoff, um Lebens- und Wohnraum mit individuellen Kreationen bewusst zu gestalten.

Speziellösungen aus Parkett

KREATIV GESTALTET

Die heutigen Ansprüche an Architektur und Design setzen voraus, dass für jede Raum- und Gestaltungssituation die perfekte Lösung gefunden werden kann. Auch der klassische Parkettboden durchlebt einen Imagewandel: Die Zeiten von «Böden von der Stange» sind vorbei. Egal ob Heizungsroste, Absätze, Wände oder Decken: Mit Hilfe von verschiedenen, formschönen Lösungen und durchdachtem Zubehör kann mit Produkten von Bauwerk praktisch jede Idee umgesetzt werden.

- 1 | Mountain Villa High Tatras (SVK),
Foto: Jozef Kolcún | Produkt: Cleverpark Eiche
- 2 | Wohnung Kaliningrad (RUS),
Foto: Vyacheslav Taran, Produkte: Villapark
Eiche Farina, Wand & Decke: Villapark
Nussbaum amerikanisch
- 3 | Villapark Nussbaum amerikanisch





Kreativität integriert
bauliche Notwendigkeiten in
charaktervolle Szenerien.

TRENDPARK Eiche Tabacco, Used-Look

Lüftungsgitter aus Parkett

UNAUFFÄLLIG EINGEPASST

Lüftungsgitter zählen oftmals zu den baulichen Notwendigkeiten. Aus anderen Materialien bestehend fallen sie sofort ins Auge und bilden einen Bruch zum restlichen Boden. Aus dem gleichen Holz wie der Parkettboden fügen sie sich jedoch harmonisch in die Einrichtung ein. Auf Wunsch fertigt Bauwerk Lüftungsgitter passend zu Ihrem Bauwerk-Parkett. In Massarbeit wird Ihre persönliche Wahl von Form, Holzart und Oberflächenbehandlung umgesetzt. Die Lüftungsgitter können somit unauffällig und elegant in das Raumbild integriert werden.

Lüftungsgitter in verschiedenen Ausführungen aus Villapark Eiche:

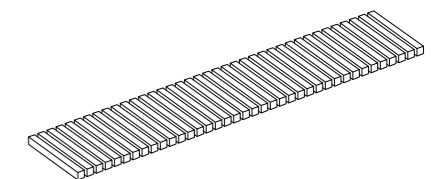
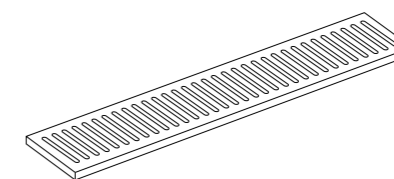
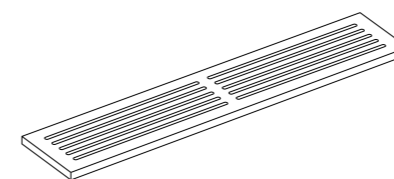



Garantie-Package und Bauwerk-ID

EIN SICHTBARES ZEICHEN FÜR QUALITÄT

Jeder Bauwerk-Boden ist ein Unikat, ein echtes Stück Lebensraum – von Bauwerk nach höchsten Qualitätsstandards gefertigt, von Ihnen sorgfältig ausgewählt und vom Fachmann professionell verlegt.

Bauwerk-ID als Gütesiegel

Weil für uns die Langlebigkeit unseres Parketts ein zentrales Qualitätsmerkmal ist, haben wir eine spezielle Bauwerk-ID geschaffen: In jedem Boden soll sie ein bleibendes Zeichen für unser Qualitätsverständnis und ein Gütesiegel sein, mit dem wir Sie aktiv bei der Pflege Ihres Bodens unterstützen. Die individuell nummerierte Bauwerk-ID besiegelt diesen Prozess, und mit der Registrierung Ihres Bodens haben Sie die Gewissheit, dass Sie alles bekommen, um die Schönheit Ihres Parketts optimal erhalten zu können.

Stilvolles Design- und Qualitätselement

Das Siegel ist in verschiedenen Massen erhältlich, passend zu den Dielenbreiten des jeweiligen Bodens. Das elegante, minimalistische Design harmoniert mit allen Holzarten, den unterschiedlichen Farbnuancen von hell bis dunkel sowie den Maserungen. Auch nach der verlängerten Garantiezeit auf 10 Jahre macht die Bauwerk-ID schnell erkennbar, dass es sich um ein hochwertig hergestelltes und wohngesundes Parkett handelt, das einen – wenn man möchte – ein Leben lang begleitet.

Sprechen Sie mit Ihrem Verleger – er bestellt Ihnen gerne die passende Bauwerk-ID für Ihren Parkettboden.

Alternativ können Sie das Garantie-Package auch in einer Parkettwelt in Ihrer Nähe erwerben.

ALLES AUS EINER HAND

Stilbewusstes Wohnen ist ein Zeichen von Individualität und Ausdruck des persönlichen Lebensstils. Der Boden ist ein zentrales, raumprägendes Element, welches das Erscheinungsbild unseres Lebensraums entscheidend beeinflusst. Diesen spezifischen Anforderungen und individuellen Bedürfnissen will Bauwerk mit seinen Parkettböden gerecht werden und hilft Ihnen dabei, Ihren Lebensraum bewusst zu gestalten.

Treppen

Mit Bauwerk bilden Böden und Treppen ein harmonisches Ganzes und Treppen werden zum kreativen Element in der Wohnraumgestaltung.

Sockelleisten

Mit einem umfangreichen Sockelleisten-Angebot in verschiedenen Farben und Ausführungen garantiert Ihnen Bauwerk den perfekten Abschluss nach Mass.

Lüftungsgitter

Auf Wunsch fertigt Bauwerk Lüftungsgitter passend zu Ihrem Bauwerk Parkett, damit sie sich harmonisch ins Gesamtbild einfügen.

Übergänge

Mit unserem verklebten Parkett kann fugenlos an Übergänge, beispielsweise zu Fliesenboden in der Küche, gearbeitet werden. So können Sie auf meist eher unansehnliche Übergangprofile verzichten und erhalten ein perfektes Gesamtbild.

Speziellösungen

Bei Bauwerk und unseren Verlegepartnern arbeiten Fachleute für Speziallösungen, wie Lüftungsgitter, Möbel und Wandverkleidungen aus Parkett.

Garantie-Package und Bauwerk-ID

Ihr «Rundum sorglos Paket»: Garantiert wohngesund, garantiert das richtige Reinigungs- und Pflegeprodukt sowie eine Produktgarantie von 10 Jahren.

Dank der Treppenlösung von Bauwerk konnten im Rolf Benz + Piure Store in München nahtlose Übergänge umgesetzt werden.

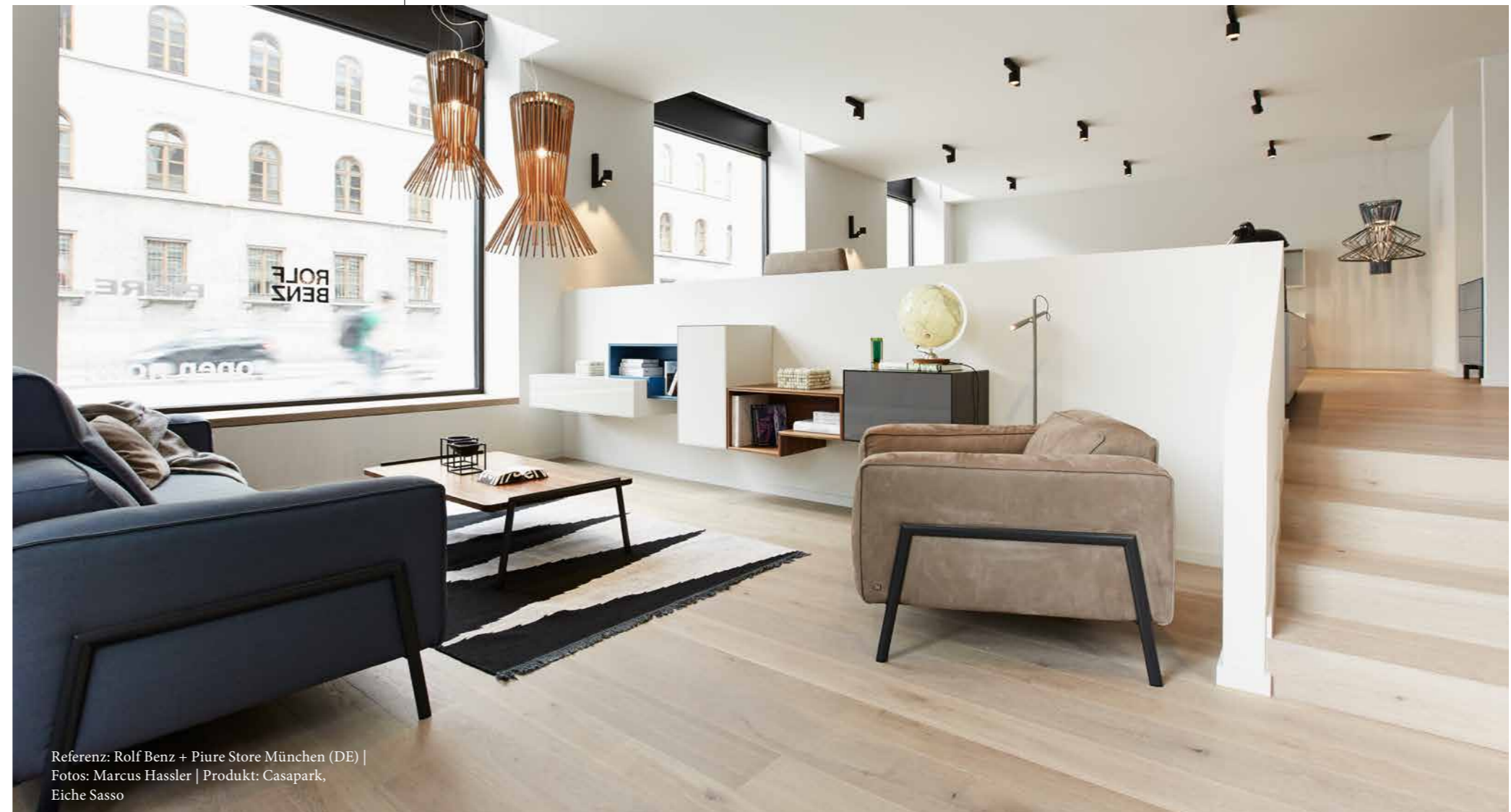
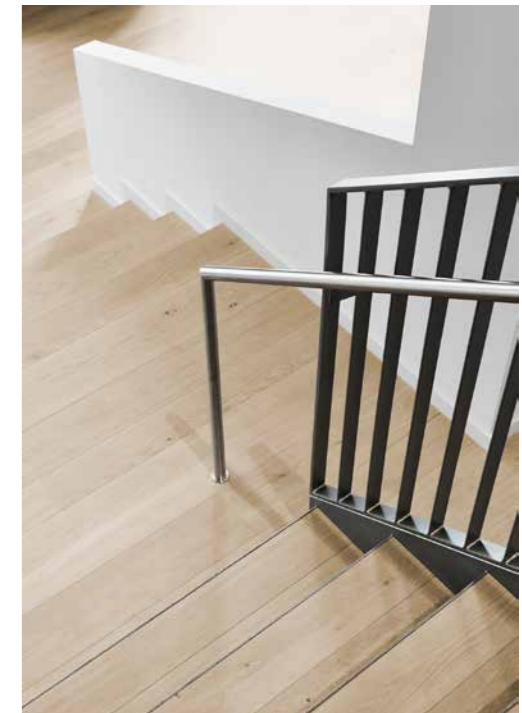

Referenz: Rolf Benz + Piure Store München (DE) |
Fotos: Marcus Hassler | Produkt: Casapark,
Eiche Sasso

Bereits 1935 brachte Ernst Göhner die Idee vom Klötzli-Parkett zur Serienreife und gründete damit 1944 die Bauwerk Parkett AG. Mit grosser Leidenschaft und Schweizer Präzision erforscht, entwickelt und fertigt Bauwerk seither innovative wie ästhetische Parkettlösungen von bester Qualität. Das Original von Bauwerk, einem der führenden Parketthersteller Europas, bietet die einzigartige Haptik eines Stücks echter Natur mit fühlbarer Wärme und Wohngesundheit für eine perfekt ausbalancierte Raumatmosphäre. *bauwerk-parkett.com*



PERSÖNLICHES
WOHLGEFÜHL



DURCHDACHTES
DESIGN



SCHWEIZER
PRÄZISION



INNOVATIVE
PARKETTLÖSUNGEN
